

QUIVOGNE

Environnement
Sculpteur de nature



dal 1850
Dondi[®]
MACCHINE AGRICOLE E INDUSTRIALI

Rigoleuses et Cureuses de fossés



Visitez notre
site web www.quivogne.fr !



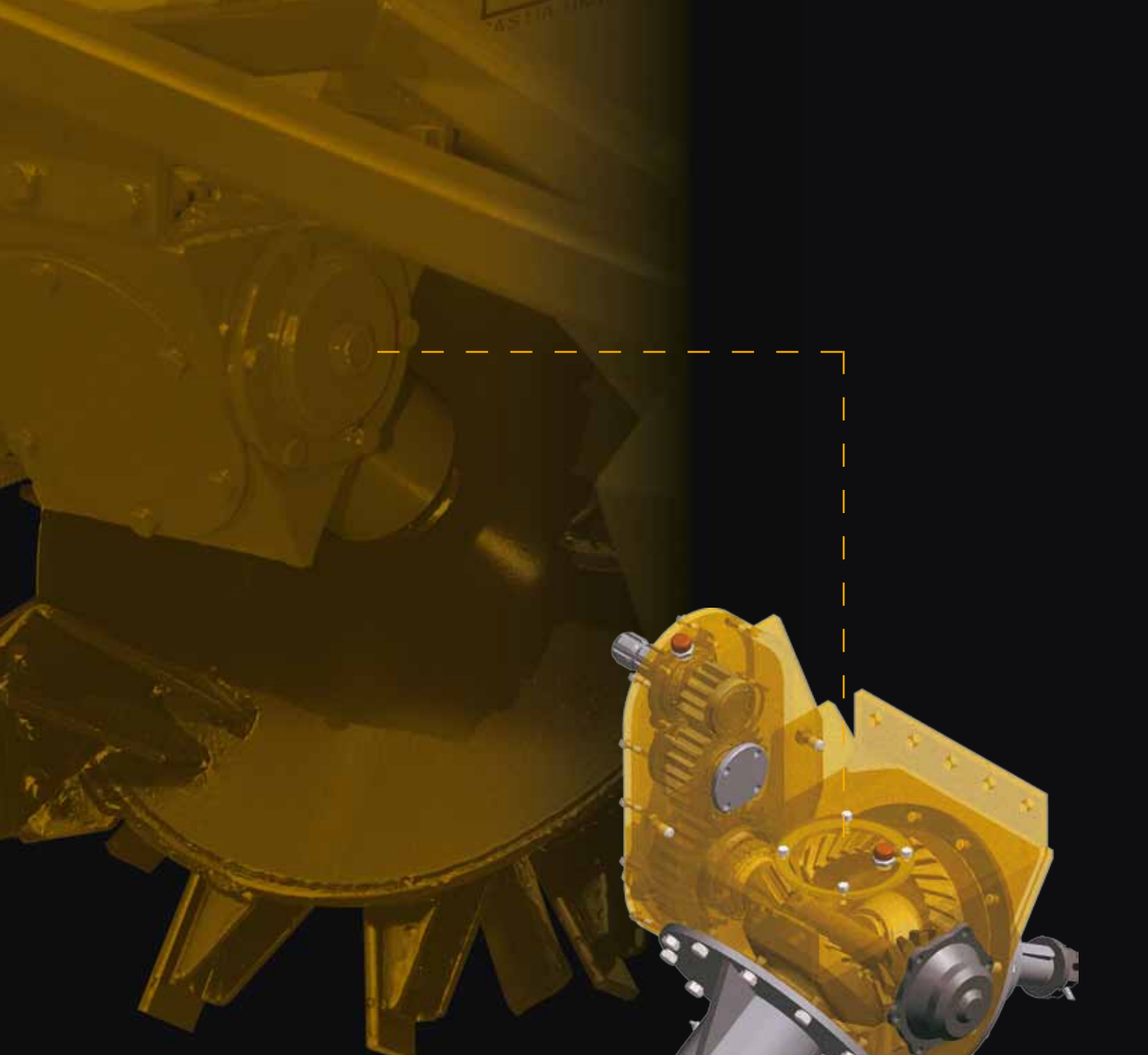

La société **Quivogne** est le distributeur exclusif de la marque italienne **Dondi** reconnue pour ses rigoleuses-cureuses de qualité.

La gamme de cureuses-rigoleuses **Dondi** se compose de trois familles: Les double-roues, les mono/double-roues et les mono-roues. Chaque famille comporte différentes versions afin de proposer une large gamme d'outils pour tous les besoins.

Depuis 40 ans Dondi est leader du marché. Le secret de ses machines est de transmettre un mouvement simple est sûr. Tous les modèles sont dotés d'une transmission hélicoïdale «Gleason» reconnue pour sa fiabilité dans le monde entier. Ainsi le contact permanent sur trois dents garantit une transmission de puissance maximale et une durée de vie importante au système d'engrenages.

Rigoleuse DBR

Cureuse rotative double-roue



| Type | Puissance requise | Vitesse de travail | Prise de force | Angle (S) | Largeur (A) | Largeur fond (B) | Profondeur (C) | Poids (kg) |
|-------------------------------------|-------------------|--------------------|----------------|-----------|-------------|------------------|----------------|------------|
| Standard | | | | | | | | |
| DBR 65 R/32 | 70-75 | 0.4/0.6 | 540 | 32° | 137 | 30 | 85 | 830 |
| DBR 65 R/32 | 70-75 | 0.4/0.6 | 1000 | 32° | 137 | 30 | 85 | 830 |
| DBR 75/32 | 75-85 | 0.4/0.6 | 540 | 32° | 154 | 30 | 100 | 970 |
| DBR 75/32 | 75-85 | 0.4/0.6 | 1000 | 32° | 154 | 30 | 100 | 970 |
| DBR 95/32 | 110-140 | 0.4/0.6 | 1000 | 32° | 190 | 34 | 130 | 1400 |
| Special | | | | | | | | |
| DBR 55A/18° | 60-70 | 0.4/0.6 | 540 | 18° | 70 | 25 | 70 | 650 |
| DBR 65A/18° | 70-100 | 0.4/0.6 | 540 | 18° | 80 | 30 | 75 | 720 |
| DBR 75/32°-super | 100-140 | 0.4/0.6 | 1000 | 32° | 154 | 30 | 100 | 1300 |
| DBR 95/32°-super | 100-140 | 0.4/0.6 | 1000 | 32° | 190 | 30 | 130 | 1400 |
| DBR 95/23° | 110-150 | 0.4/0.6 | 1000 | 23° | 145 | 25 | 140 | 1380 |
| DBR 25/F70 | 80-100 | 0.4/0.6 | 1000 | 32° | 132 | 70 | 55 | 650 |
| DBR 75/42° | 100-140 | 0.4/0.6 | 1000 | 42° | 205 | 35 | 95 | 1380 |
| DBR 55-F80 | 90-110 | 0.4/0.6 | 1000 | 32° | 169 | 80 | 72 | 1480 |
| Special «Petites puissances» | | | | | | | | |
| D45B | 55-75 | 0.8/1.2 | 540 | 30° | 75 | 20 | 55 | 420 |
| D55B-PA | 60-80 | 0.8/1.2 | 540 | 30° | 103 | 22 | 70 | 520 |
| DBR45A-18° | 60-70 | 0.8/1.2 | 540 | 18° | 62 | 23 | 65 | 590 |

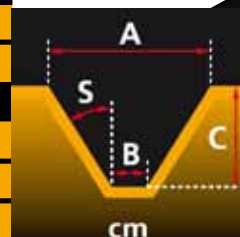

Rigoleuse DMR

Cureuse rotative mono/double-roue



Les modèles

mono/double roues se caractérisent par un rotor principal qui tourne dans un sens tandis qu'un rotor à lames secondaire tourne dans le sens inverse. Ceci équilibre la cureuse et réduit les vibrations ainsi que le bruit.



Les modèles mono/double roues curent les deux parois du fossé en éjectant d'un seul côté. Pour un travail de curage il est conseillé d'avoir une vitesse d'avancement de 1.2 à 1.4km/h tandis que pour la création d'un nouveau fossé votre tracteur doit être doté de vitesses rampantes pour avancer de 0.8 à 1.2km/h.

(Ces vitesses sont données à titre indicatif et peuvent varier en fonction des conditions de travail.)



| Type | Puissance requise | Vitesse de travail km/h | Prise de force tr/min | Angle (S) | Largeur (A) | Largeur fond (B) | Profondeur (C) | Poids (kg) |
|-----------------|-------------------|-------------------------|-----------------------|-----------|-------------|------------------|----------------|------------|
| Standard | | | | | | | | |
| DMR 25 B | 40-45 | 0.8/1.2 | 540 | 30° | 80 | 18 | 55 | 330 |
| DMR 35 B | 45-55 | 0.8/1.2 | 540 | 30° | 90 | 18 | 64 | 370 |
| DMR 45 B | 55-65 | 0.8/1.2 | 540 | 30° | 104 | 25 | 69 | 580 |
| DMR 55 B | 60-70 | 0.8/1.2 | 540 | 30° | 114 | 25 | 77 | 650 |
| DMR 65 B-540 | 70-75 | 0.8/1.2 | 540 | 30° | 130 | 30 | 87 | 730 |
| DMR 65 B-1000 | 70-75 | 0.8/1.2 | 1000 | 30° | 130 | 30 | 87 | 730 |
| DMR 75 B-1000 | 85-110 | 0.8/1.2 | 1000 | 30° | 147 | 32 | 100 | 900 |
| DMR 85 B-1000 | 90-130 | 0.8/1.2 | 1000 | 30° | 165 | 38 | 110 | 1050 |
| DMR 45B-45° | 70-75 | 0.8/1.2 | 540 | 45° | 152 | 30 | 60 | 630 |

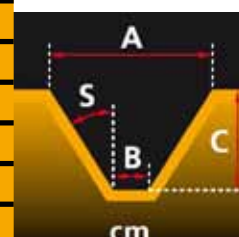



DMR

Cureuse rotative mono-roue

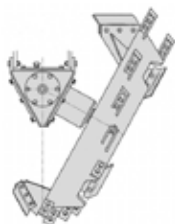

Système MONO-ROUE «Dondi» original depuis 1959.

Ce système mono-roue a spécialement été conçu pour curer les ruisseaux d'écoulement et les canaux d'irrigation avec une puissance requise de 35cv à 70cv.

| Type | Puissance requise | Vitesse de travail km/h | Prise de force tr/min | Angle (S) | Largeur (A) | Largeur fond (B) | Profondeur (C) | Poids (kg) |
|----------------|-------------------|-------------------------|-----------------------|-----------|-------------|------------------|----------------|------------|
| Standard | | | | | | | | |
| DMR 20 | 20-40 | 0.8/1.2 | 540 | 30° | 60 | 18 | 35 | 190 |
| DMR 25 | 35-50 | 0.8/1.2 | 540 | 30° | 76 | 18 | 50 | 260 |
| DMR 35 | 45-55 | 0.8/1.2 | 540 | 30° | 82 | 18 | 58 | 280 |
| DMR 45 | 50-70 | 0.8/1.2 | 540 | 30° | 100 | 25 | 68 | 520 |
| DMR 55 | 60-90 | 0.8/1.2 | 540 | 30° | 115 | 25 | 78 | 580 |
| DMR 25 NLF 28° | 35-50 | 0.8/1.2 | 540 | 28° | 43 | 8 | 35 | 280 |

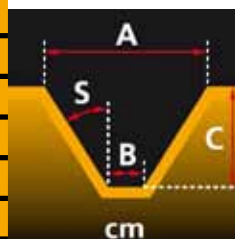

DMR

Cureuse rotative déportée mono/double-roue

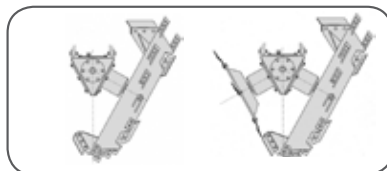

La particularité de ce modèle est la possibilité de travailler dans différentes positions.

Par simple commande manuelle ou hydraulique (en option) l'opérateur peut déplacer la cureuse de 75cm par rapport au centre du tracteur.

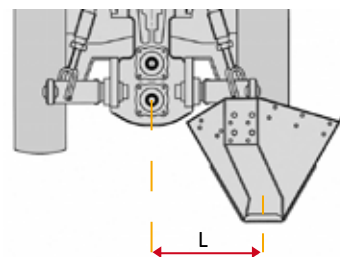

| Type | Puissance requise | Vitesse de travail km/h | Prise de force tr/min | Angle (S) | Largeur (A) | Largeur fond (B) | Profondeur (C) | Déport (L) | Poids (kg) |
|------------------|-------------------|-------------------------|-----------------------|-----------|-------------|------------------|----------------|------------|------------|
| Mono-roue | | | | | | | | | |
| DMR 25/S | 35-50 | 0.8/1.2 | 540 | 30° | 76 | 18 | 50 | 75 | 340 |
| DMR 35/S | 45-55 | 0.8/1.2 | 540 | 30° | 82 | 18 | 58 | 75 | 370 |
| Mono/double roue | | | | | | | | | |
| DMR 25/BS | 40-45 | 0.8/1.2 | 540 | 30° | 80 | 18 | 55 | 75 | 360 |
| DMR 35/BS | 45-55 | 0.8/1.2 | 540 | 30° | 90 | 18 | 64 | 75 | 410 |

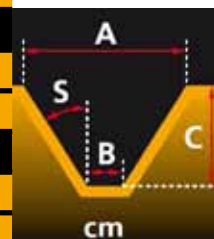

Rigoleuse sur bras DMR

Cureuse rotative sur bras mono/double-roue

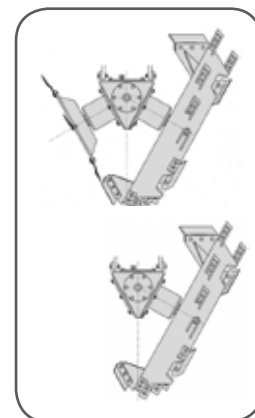

Cet outil permet l'excavation et la maintenance de fossés avec un déport latéral de 2,40m. Pour le transport la cureuse est repliée verticalement. Le bras peut être combiné à d'autres cureuses. La transmission se fait par arbre à cardans.

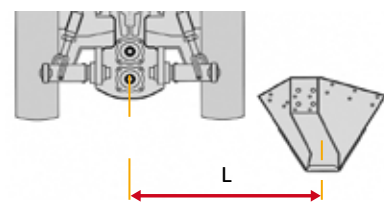
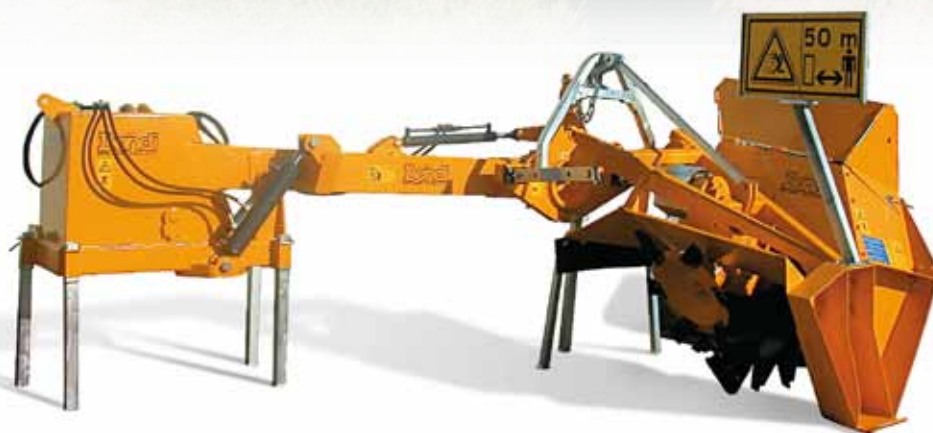

| Type | Puissance requise | Vitesse de travail km/h | Prise de force tr/min | Angle (S) | Largeur (A) | Largeur fond (B) | Profondeur (C) | Déport (L) | Poids (kg) |
|------------------|-------------------|-------------------------|-----------------------|-----------|-------------|------------------|----------------|------------|------------|
| Mono-roue | | | | | | | | | |
| DMR 25/GS | 60-70 | 0.8/1.2 | 540 | 30° | 76 | 18 | 50 | 240 | 920 |
| DMR 35/GS | 65-80 | 0.8/1.2 | 540 | 30° | 82 | 18 | 58 | 240 | 950 |
| DMR 45/GS | 80-100 | 0.8/1.2 | 540 | 30° | 100 | 25 | 68 | 240 | 1130 |
| Mono/double roue | | | | | | | | | |
| DMR 25B/GS | 65-80 | 0.8/1.2 | 540 | 30° | 80 | 18 | 55 | 240 | 940 |
| DMR 35B/GS | 70-90 | 0.8/1.2 | 540 | 30° | 90 | 18 | 64 | 240 | 970 |
| DMR 45B/GS | 100-120 | 0.8/1.2 | 540 | 30° | 104 | 25 | 69 | 240 | 1200 |
| DMR 55B/GS | 110-140 | 0.8/1.2 | 540 | 30° | 114 | 25 | 77 | 240 | 1300 |
| DMR 45B-45°/GS | 130-160 | 0.8/1.2 | 540 | 45° | 152 | 30 | 60 | 240 | 1450 |

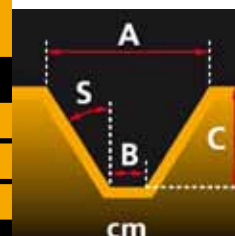

DMR

Cureuse rotative mono/double-roue bilatérale

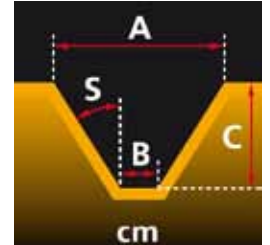
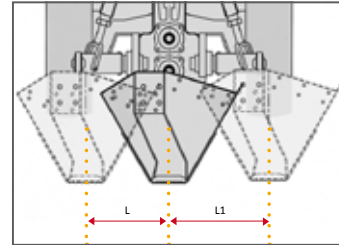

La particularité de ce modèle est la possibilité de travailler dans différentes positions. Par commande manuelle ou hydraulique (en option), l'opérateur peut déplacer latéralement par rapport à l'axe du tracteur.

| Type | Puissance requise | Vitesse de travail km/h | Prise de force tr/min | Angle (S) | Largeur (A) | Largeur fond (B) | Profondeur (C) | Déport (L) | Déport (L1) | Poids (kg) |
|------------------|-------------------|-------------------------|-----------------------|-----------|-------------|------------------|----------------|------------|-------------|------------|
| Mono-roue | | | | | | | | | | |
| DMR 25/BL | 35-50 | 0.8/1.2 | 540 | 30° | 76 | 18 | 50 | 80 | 95 | 365 |
| DMR 35/BL | 45-60 | 0.8/1.2 | 540 | 30° | 82 | 18 | 58 | 80 | 95 | 435 |
| Mono/double-roue | | | | | | | | | | |
| DMR 25B/BL | 40-55 | 0.8/1.2 | 540 | 30° | 80 | 18 | 55 | 80 | 95 | 395 |
| DMR 35B/BL | 50-70 | 0.8/1.2 | 540 | 30° | 90 | 18 | 64 | 80 | 95 | 480 |
| Double-roue | | | | | | | | | | |
| D45B/BL | 60-80 | 0.8/1.2 | 540 | 30° | 75 | 20 | 55 | 80 | 95 | 510 |



DMR

Cureuse rotative pour bras d'épareuse

Toutes les cureuses à transmission hydraulique Dondi peuvent être montées sur des bras d'autres constructeurs qui disposent des caractéristiques nécessaires telles que la capacité et la pression.



| Type | Vitesse de travail km/h | Prise de force tr/min | Angle (S) | Largeur (A) | Largeur fond (B) | Profondeur (C) | Poids (kg) | Capacité (l/min) | Pression (bar) |
|-------------|-------------------------|-----------------------|-----------|-------------|------------------|----------------|------------|------------------|----------------|
| Mono-roue | | | | | | | | | |
| DMR 20-I | 0.8/1.2 | 540 | 30° | 60 | 18 | 35 | 220 | 100-110 | 140 |
| DMR 25B - I | 0.8/1.2 | 540 | 30° | 80 | 18 | 50 | 310 | 100-110 | 180 |
| DMR 35B - I | 0.8/1.2 | 540 | 30° | 90 | 18 | 60 | 350 | 100-110 | 200 |

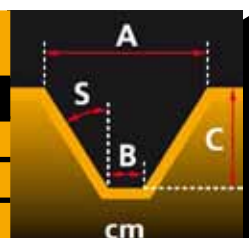

DONDIDRENAG

Trancheuse spéciale drainage



Dondidrenag est efficace dans les sols non-rocheux pour la création de tranchées et la pose de tuyaux de drainage, de câble électrique ou téléphonique. Pour passer de 8 à 14cm de largeur de tranchée, il suffit d'inverser le positionnement des lames. Pour obtenir 20cm un kit spécial est disponible en option. La terre peut être évacuée sur le côté ou a proximité de l'excavation pour faciliter la fermeture de la tranchée.

| Type | Puissance requise (cv) | Vitesse de travail km/h | Prise de force tr/min | Largeur (L) | Profondeur (P) | Poids (kg) | |
|---------------------|------------------------|-------------------------|-----------------------|-------------|----------------|------------|--|
| Mono roue | | | | | | | |
| DRENAG 50-540 | 60-68 | 0.35/0.65 | 540 | 8 - 14 | 50 | 460 | |
| DRENAG 75/100-540 | 90-110 | 0.35/0.65 | 540 | 8 - 14 - 20 | 75 | 750 | |
| DRENAG 75/100-1000 | 90-110 | 0.35/0.65 | 1000 | 8 - 14 - 20 | 75 | 750 | |
| DRENAG 100/120-1000 | 140-170 | 0.35/0.65 | 1000 | 8 - 14 - 20 | 100 | 1250 | |

Options

- * Kit drainage
- * Kit largeur de tranchée 20cm
- * Pointes en tungstène pour les terres dures ou en présence de pierres.
- * Troisième point hydraulique pour Drenag 50 (de série sur les autres modèles).

