

# COMPACT +

Cover-crop autoporteur en X

FABRICATION  
FRANÇAISE



**QUIVOGNE**



# COMPACT +

Cover-crop autoporteur  
en X

Grâce à la combinaison de disques crantés et lisses, le COMPACT + est idéal pour le déchaumage dans des conditions de sol normales. Il permet de réaliser les faux semis, le déchaussement racinaire et les mélanges terre paille.



DÉCHAUMAGE

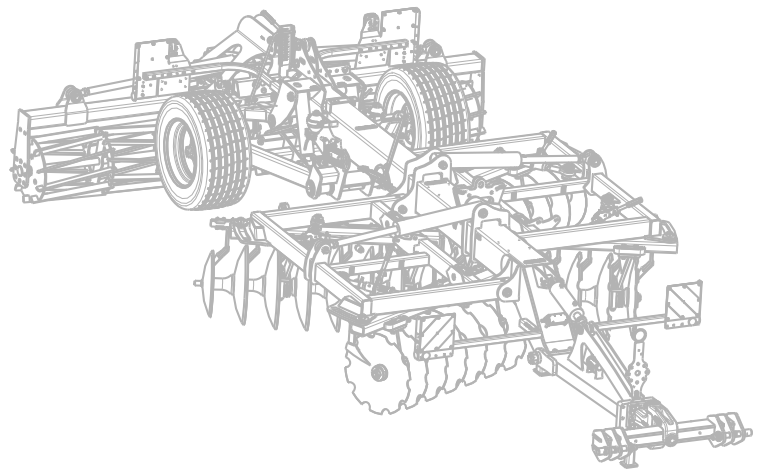

FAUX SEMIS

DÉCHAUSSEMENT  
RACINAIREMÉLANGE  
TERRE-PAILLE

## Les options

- + Déflecteur antiprojection
- + Disques retournés antiprojection
- + Disques alternés
- + Disques Ø660 mm ep.7 ou 8
- + Disques Ø710 mm ep. 7 ou 8
- + Palier 50 écartement 260 mm et 230 mm
- + Paliers supplémentaires possibles sur le modèle 28 disques
- + Protection de palier
- + Réglage d'angle des traverses hydraulique
- + Compteur linéaire
- + Rouleau arrière en 3 parties au lieu de 2 parties
- + Roues 520/50x17



## Les points forts

- + Grâce à sa conception, son utilisation est facile et idéale pour les CUMA
- + Son châssis compact facilite la manœuvre en bout de champ
- + L'attelage arrière du rouleau permet de travailler avec ou sans rouleau, ce qui offre une belle polyvalence à la machine

## Les rouleaux compatibles

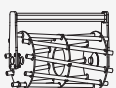
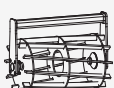
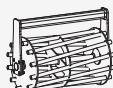
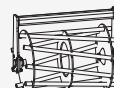
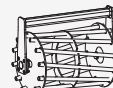
Rouleau 9 tubes  
Ø540 mmRouleau 10 plats  
Ø540 mmRouleau 12 tubes  
Ø540 mmRouleau 10 plats  
Ø600 mmRouleau 9 tubes  
Ø600 mmRouleau 12 tubes  
Ø600 mmRouleau cranté  
hélicoïdal 8 plats  
Ø600 mmRouleau disques  
ondulés double  
rangée  
Ø500 mm

## Les caractéristiques techniques

Modèles	28	32	36	40
Largeur de travail (m)	3,20	3,60	4,00	4,40
Largeur de transport (m)	2,50	2,50	2,50	2,50
Largeur rouleau au travail (m)	3,75	4,15	4,55	4,95
Nombre de disques	28	32	36	40
Nombre de paliers	8	12	12	12
Poids/disques (kg)	129	117	111	109
Poids (kg)	4441	4724	5061	5350
Châssis	Central monopoutre 250 x 250 mm et sections tube 140 x 80 mm			
Batteries	Tube 140 x 80 mm			
Arbres	40mm, paliers acier, roulements coniques triple étanchéité (poids 21kg)			
Disques	Crantés avant et lisses arrière (ou alternés) + 2 oustridgers Ø660 mm, écartement 230 mm			
Rouleau	Z Ø500 repliable en 2 parties			
Chariot	2 roues 445/45x19.5 sur essieu 80 mm – 6 axes + suspension par boule d'azote au transport			
Repliage	2 vérins de relevage avec blocs de verrouillage hydraulique. Système à broches supplémentaire.			
Freinage	Hydraulique et de stationnement			
Flèche	Hydraulique avec attelage sur bras de relevage, cat.3 et 3N			
Réglage batteries	Par troisièmes points à cliquet avec réglettes			
Attelage	Arrière Cat.2 avec réglage hydraulique			
Équipement hydraulique	3 DE			
Signalisation et éclairage	De série			

Largeur de travail  
**3,20 à 4,40 m**



Largeur de transport  
**2,50 m**



Profondeur de travail  
**5 à 25 cm**



Nombres de disques  
**28 à 40**



Puissance recommandée  
**100 à 220 cv**

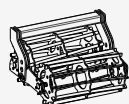

Double rouleaux tubes  
Barres **Ø540mm**  
**Ø450mm**



Rouleau «T»  
**Ø600 mm**



Rouleau «L»  
**Ø600 mm**



Rouleau «U»  
**Ø600 mm**

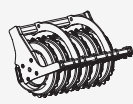

Rouleau Rollsteel  
**Ø600 mm**

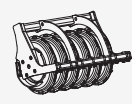

Rouleau Rollpro  
**Ø600 mm**

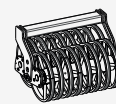

Double rouleau  
«U»  
**Ø600 mm**

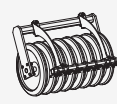

Rouleau sillonneur  
caoutchouc  
**Ø586 mm**

# Nous sommes à votre écoute

NOUS CONTACTER

Z.I. des etrapeux 70500 JUSSEY

03 84 68 04 00

contact@quivogne.fr

 @QuivogneFrance

 @Quivogne\_France

 @quivognefrance

 @Quivognefr



## Votre distributeur Quivogne



Quivogne, spécialiste du travail du sol

